



## Der leistungsstarke Allrounder

EU-eichfähig



## Auswertegerät 84<sup>vario</sup>

- Edelstahlgehäuse IP65
- USB, Ethernet und RS-232
- Anschluss von bis zu vier Wägebrücken
- Frei programmierbar mit RHEWA-Scriptsprache

# Messbare Variabilität

Das Auswertegerät **84<sup>vario</sup>** ist durch seine Vielseitigkeit überall dort einsetzbar, wo die bestehenden Aufgabenstellungen maximale Flexibilität bei gleichzeitiger Prozesssicherheit erfordern. Bis zu vier eigenständige Wägebrücken mit DMS-Wägezellen sind anschließbar. Dadurch sind maßgeschneiderte Lösungen für Zählwäganlagen oder auch Verbundwaagen wie Straßenfahrzeug-Waagen jederzeit möglich. 10 frei belegbare Funktionstasten geben viel Gestaltungsfreiraum und ermöglichen einen schnellen und sicheren

Zugriff auf die am häufigsten genutzten Funktionen (Favoriten). Die vollständig integrierten Schnittstellen USB, Ethernet und RS-232 sowie zwei unabhängige AD-Wandler mit jeweils bis zu 100 Messungen pro Sekunde garantieren eine hohe Leistungsfähigkeit. Umfassende Programme für Zählen, Kommissionieren, Abfüllen und Dosieren, Schalten und Steuern, Fahrzeugverwiegung, Etikettieren und das schnelle Verwiegen im statischen und dynamischen Bereich erlauben den Einsatz in nahezu allen Anwendungsbereichen - ein echter Allrounder.

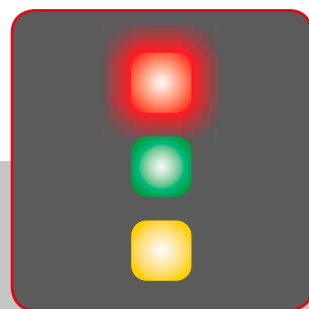

**Integrierte, dreistufige Ampel** visualisiert Prozesszustände zum Unterstützen und Führen des Bedieners.

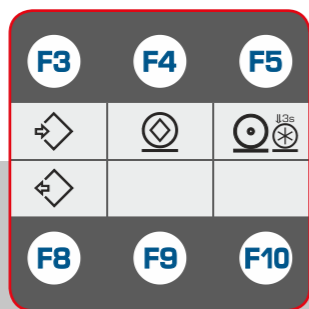

**10 Funktionstasten** können individuell belegt werden und ermöglichen eine auf die Anwendung perfekt abgestimmte Bedienung.

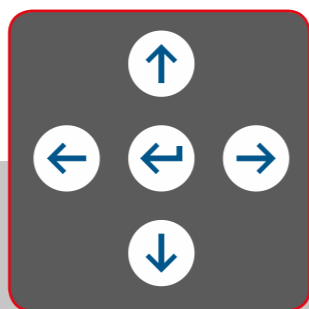

**Cursorfeld** mit eigener Enter-Taste zur schnellen und sicheren Navigation im Menü und in Datenbanken.

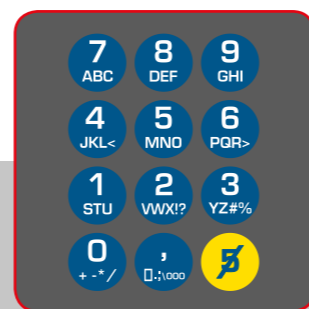

**10er Tastenblock** mit alphanumerischer Tastenbelegung zur schnellen und sicheren Eingabe von Wägedaten.



**4 Messeingänge** bieten maximale Reserven für den Betrieb von bis zu vier Wägebrücken, auch im Verbund. Jeder Messeingang hat ein eigenes elektronisches Eichsiegel, sodass Erweiterungen voneinander unabhängig sind.

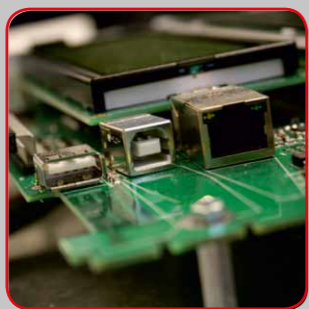

**EDV-Schnittstellen**

- USB-Device: Anschluss an Ihre EDV
- USB-Host: Anschluss von Peripheriegeräten.
- Ethernet: Volle Netzwerkintegration und Administration der Waage über das Netzwerk
- RS-232: Der Klassiker für Peripheriegeräte und EDV

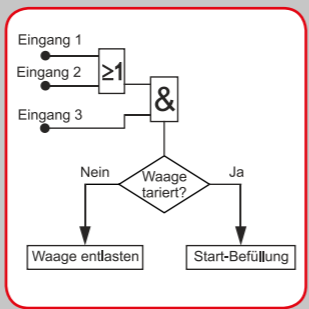

**Logik-Funktionen**

Eine Vielzahl der speicherprogrammierbaren Funktionen ermöglichen mit der RHEWA-Scriptsprache einen Bedienablauf, der Prozesse abbildet und Reproduzierbarkeit garantiert.

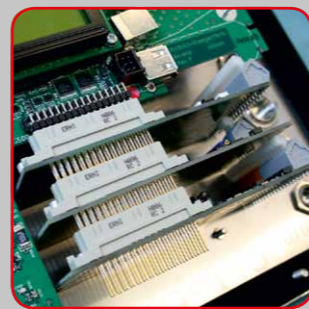

**Digitale Ein-/Ausgänge**

Je 4 digitale Ein-/Ausgänge on Board und bis zu 3 Karten mit jeweils 8 Ein-/Ausgängen zur Ausgabe von Schaltpunkten, Sollwerten etc. Mit den Eingängen können Funktionen gestartet werden, die sonst nur per Tastendruck am Gerät erreichbar sind (Tastendruck-Simulation).



**LCD-Anzeige 1:1** mit 27 mm großen Ziffern in der Hauptanzeige stellen eine sehr gute Ablesbarkeit auch unter schwierigen Lichtverhältnissen sicher.



**9,2 mm große Zeichen** im vierzeiligen Zusatzdisplay stellen alle relevanten Prozessinformationen dar.



**Peripheriegeräte**

An das 84vario lassen sich eine Vielzahl von Peripheriegeräten über I/O, RS-232, USB und Ethernet anschließen: Etiketten-, Streifen- und Formulardrucker, Bar-Code-Scanner, Zweit- und Großanzeigen, USB-Datenlogger, USB-PC-Tastatur, externe Signalgeber wie Ampeln und Funkfernbedienungen.

**WIEGEN**

**ZÄHLEN**

**ABFÜLLEN**

**PRÜFEN**

**DOSIEREN**

**SCHALTEN**

**STEUERN**

## Gehäuse

- Rostfreies Edelstahlgehäuse aus Chromnickelstahl 1.4301
- Eigengewicht: 3,5 kg
- Kabelaustritt rückseitig mit M12, M16 und M25-Verschraubungen
- Schutzart IP65

## Tastatur

- Folientastatur (Polyester)
- 38 Tasten, zum Teil mehrfach belegt, alphanumerische Eingabe möglich
- Lebensdauer > 1 Mio. Betätigungen
- Hohe Beständigkeit gegenüber den meisten aggressiven Substanzen

## Anzeige

- 14-Segment-LCD-Gewichtsanzeige, 27 mm, 7-stellig mit Hinterleuchtung
- Zustands-Anzeige der aktiven Wägefunktionen über Symbole
- Zweitanzzeige LCD, 4 x 20 Zeichen, 9,2 mm Ziffernhöhe, mit Hinterleuchtung

## Umgebungsbedingungen

- Störaussendung: DIN EN 61000-6-3
- Arbeitstemperatur: -10 °C bis +40 °C
- Lagertemperatur: -20 °C bis +65 °C
- Luftfeuchtigkeit: max. 85%, nicht kondensierend
- Schutzart: IP65, DIN/VDE 0470 (Staub-, Berührungs- und Strahlwasserschutz)

## Elektrischer Anschluss

- Integriertes Netzteil für 110-230 V (-15% bis +10%)
- Leistungsaufnahme: max. 25 VA, typisch 12 VA
- Netzstecker mit 2 m Kabel
- Netzfrequenz: 50/60 Hz +/-5%
- Optional direkte Speisung ohne integriertes Netzteil: 10,5 - 24 VDC, Restwelligkeit < 5%

## Wägezellenanschluss

- 4 Messeingänge mit zusammen max. 10 Wägezellen je 350 Ω oder 30 Wägezellen mit je 1100 Ω
- Minimal zulässiger Gesamtanschlusswiderstand  $\geq 35 \Omega$
- Speisespannung: 12 VDC
- Kennwert: max. 3,0 mV/V
- Messleitung: 6- und 4-polig (geschirmt)
- Zugelassen nach DIN EN 45501 und 2009/23/EG

## Analog-Digital-Wandler

- Empfindlichkeit:  $\geq 0,6 \mu\text{V/e}$
- Wandelzeit: 10 - 160 ms
- Messrate: bis zu 100 Messungen pro s
- Auflösung intern: ca. 5.000.000
- Einschwingzeit: 1 - 3 s
- Anschluss: 4- und 6-Leiter-Technik

## Wägebereich und Teilung

- Klasse III
- Einbereichswaage:  $n \leq 10.000 \text{ e}$
- Mehrbereichswaage:  $3 \times n \leq 6.000 \text{ e}$
- Mehrteilungswaage:  $3 \times n \leq 6.000 \text{ e}$
- Klasse IIII :  $1.000 \text{ e}$
- Nicht eichfähig:  $n \leq 100.000 \text{ d}$  (Beschränkung durch Wägezelle)

## Justageprogramm

- Justage: 2 - 5 frei einstellbare Justagepunkte
- g-Wert Korrektur: über Eingabe des g-Wertes
- Justagekorrektur: Justagepunkte neu setzbar
- Manuelle Eingabe: Eingabe der Justagepunkte (Last und AD-Wert)
- Vorlastkorrektur: einstellbar ohne komplette Neujustage
- Digitalfilter: frei einstellbar auf Umgebungsbedingungen, nach der Eichung verschärfbar

## Schnittstellen

- USB-Device
- USB-Host
- Ethernet
- Zwei serielle Schnittstellen RS-232 (Standard) (erweiterbar um drei Steckarten auf insgesamt fünf Schnittstellen)
- Übertragungsraten: einstellbar 1200 bis 19200

## Optionale Steckkarten (max. drei)

- Serielle Schnittstelle: Schnittstellentyp (RS-232, RS-422, TTY), Übertragungsparameter einstellbar, maximal drei Karten
- Analogausgang: Spannungs- oder Stromausgang, Bereiche einstellbar (0-20 mA, 4-20 mA, 0-5 V, 0-10 V) Analogsignal entsprechend dem Brutto oder Nettowert
- Profibuskarte 9,6-12.000 KBit
- Digitale Ein- und Ausgänge, extern versorgt, mit acht Ausgängen maximal 24 V, 1 A (3 A pro Karte) und acht Eingängen 5 - 24 V, maximal drei Karten

## Speicher

- Taraspeicher: 1 oder 2 Taraspeicher für Behälter (T1) und Wägegut (T2), zusammen max. 100%
- Summenspeicher: 160 Speicherplätze mit freier alphanumerischer Namensvergabe für Netto, Brutto, Tara 1, Tara 2, Handtara und Stückzahlen, Postenzähler, größtmöglicher Wert und Ausdruck; 10-stellig
- Alibispeicher bis 8 MB (max. 761.000 Einträge), bis zu 10 Variablen je Eintrag mit max. 20 Zeichen sind zusätzlich speicherbar.
- Datenspeicher/Festwertspeicher: Speichern und Abrufen von Tarawerten und Referenzgewichten zur schnellen Einstellung häufig genutzter Wägeparameter
- Datenbank bis 1000 Datensätze je Datenbank

## Uhr

- Batteriegepufferte Echtzeituhr
- Batterielebensdauer ca. 10 Jahre

## Software-Leistungsmerkmale

- Zählen
- Summieren
- Abfüllen
- Preisauszeichnung
- Tierverwiegung
- Verbundwaage
- 1. und 2. Wägung (Fahrzeugprogramm)
- Steuerfunktionen (Schaltfunktionen)
- Individuelle Druckbilder
- Individuelle Programmierung
- Einfache EDV-Anbindung
- Alibispeicher mit Variablenspeicherung
- Statistik (FPackV)
- Statistik (einstellbar)

## Maße

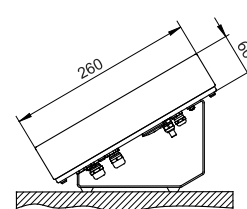

Tischauflistung

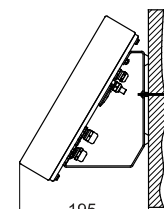

Wandmontage

## Befestigung am Stativ

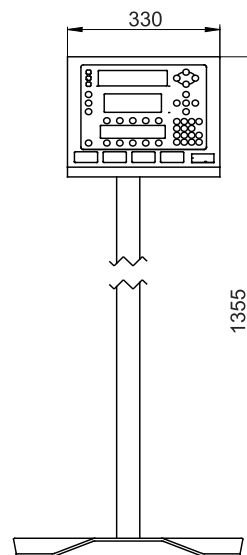

Schaltschrankeinbau (0204)

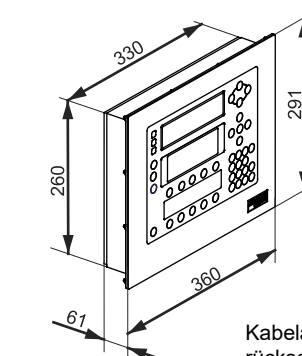

Kabelanschlussraum rückseitig 60 mm